

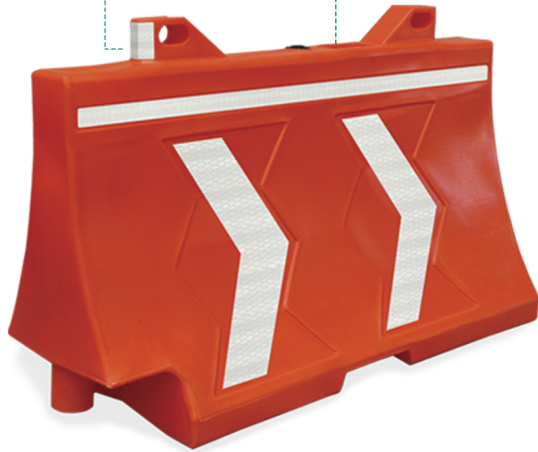

BARRERA VIAL B2010

ÚNICO EN EL MERCADO
CUENTA CON CAPTAFAROS Y
CAVIDAD PARA LAMPARAS DE DESTELLO



 **Cumple con las especificaciones oficiales de diseño, tamaño y funcionalidad.**

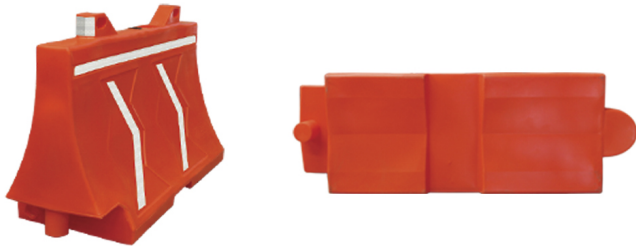

Innovador sistema de ensamble
Puede ser realizado por una sola persona y con el mínimo esfuerzo.

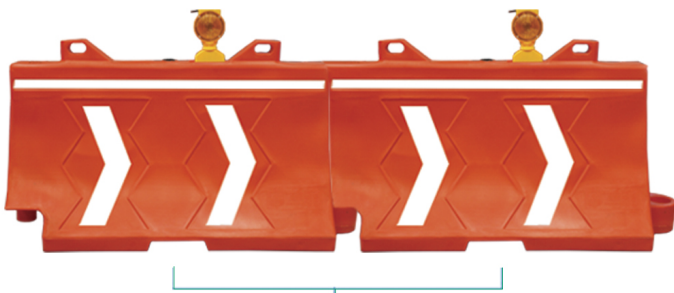





Incluye en su base un arco polifuncional que facilita el libre paso de corrientes de agua, así como el uso de montacargas o patín.

Funcionalidad del Producto

Puede ser utilizadas en desvíos, áreas de trabajo, eventos sobre la vialidad, delimitar la superficie de rodamiento; de tal manera que conductores, peatones y trabajadores puedan circular con seguridad y fluidez a través de las mismas. Su número y ubicación dependerá del tipo de vía y de obra que se esté realizando.

Ventajas Competitivas

-  Chevrones bidireccionales grabados por ambos lados del cuerpo, para indicar el sentido de la circulación vehicular (unidireccional o bidireccional, cuya orientación será congruente al sentido de circulación de los vehículos independientemente a que la colocación de las barreras viales sea al centro como barrera central o a lado derecho de la vialidad como barrera lateral). Los grabados pueden ser cubiertos con cinta reflejante para obtener una mayor visibilidad en cualquier condición de ambiente.
-  Cuenta con una franja (tipo regleta) en la parte superior, a todo lo largo y en ambas caras; los cuales también pueden ser cubiertos con cinta reflejante **3M**
-  Barrera continua, el innovador sistema de ensamble (machihembrado) tipo perno y anillo es muy sencillo, rápido y seguro, el cual puede ser realizado por una sola persona y con el mínimo esfuerzo.
-  Exclusivo ensamblaje que permite construir rotondas con un radio de giro de 30° entre cada barrera y formar círculos de 6 metros de diámetro y mayores; o señalar curvas según sus necesidades.
-  Su diseño contempla dos captafaros con asa integrada los cuales pueden ser cubiertos con cinta reflejante para obtener una mayor visibilidad en cualquier condición de ambiente, los cuales disminuyen los efectos del vandalismo; de igual forma las dos asas representan una ventaja en el uso y manejo en obra y almacén facilitando las maniobras de carga, descarga, acomodo y reacomodo de las mismas.

Colores disponibles: 

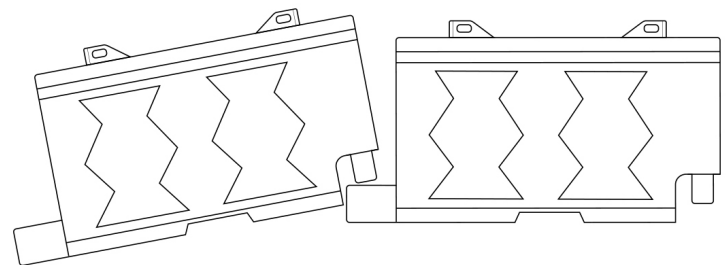

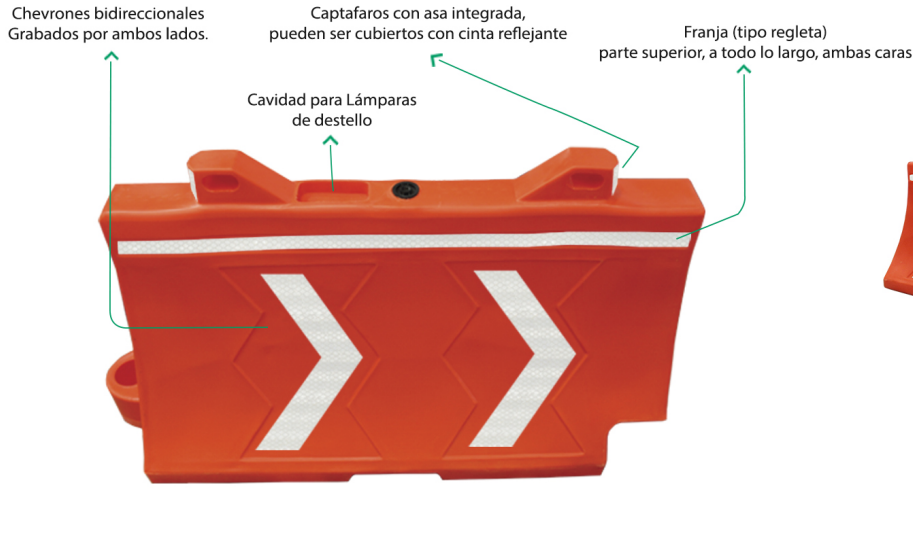

BARRERA VIAL 
B2010



Especificaciones Técnicas 



Fabricada en: Polietileno Lineal de media densidad grado rotomoldeo, 100% virgen y con aditivo ultra violeta (UV).



Tecnología de Fabricación: Rotomoldeo.



Temperatura de deflexión del calor (ASTM D648): 80° C.



Punto de ablandamiento (VICAT) (ASTM D1525): 113° C.



Impacto arm 40 °C, 3.2 mm: 23 900 j/m.



Resistencia de tracción en impacto (ASTM D1822): 163 kj/m.



Resistencia al impacto Izod (ASTM D256): 530 j/m.



Módulo de flexión (ASTM D790): 610 mpa.



Alargamiento a la rotura (ASTM D638): 1 500%



Alargamiento en el punto de fluencia (ASTM 638): 17.4 %



Resistencia a la tracción en el punto de rotura (ASTM D638): 27.2 mpa.



Resistencia a la tracción en el punto de fluencia (ASTM D638): 17.3 mpa.

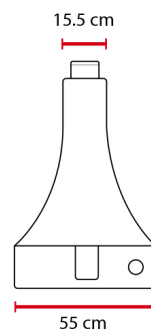
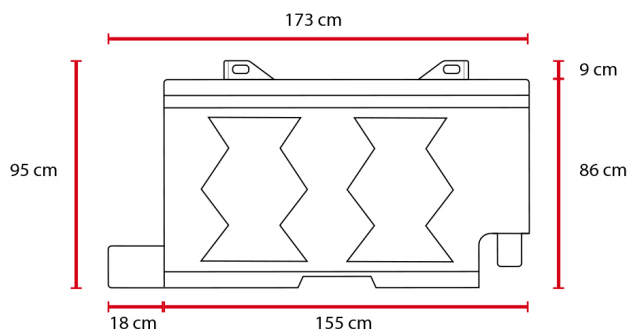

Permite construir rotondas con un radio de giro de 30° entre cada barrera y formar círculos de 6mts de diámetro y mayores

